



## Vanne 2/2 voies à siège incliné à actionnement pneumatique CLASSIC

- Corps en acier inoxydable ou laiton avec raccord à manchon, clamp ou soudé
- Grande longévité
- Valeurs de débit élevées
- Actionneurs robustes avec programme d'accessoires modulaire



Les variantes de produits décrites dans la fiche technique peuvent différer de l'illustration et de la description du produit.

### Combinable avec

	<b>Type 8644</b> ▶ Système d'automatisation électro-pneumatique AirLINE
	<b>Type 8640</b> ▶ Îlot de vannes modulaire pour système pneumatique
	<b>Type 8697</b> ▶ Commande pneumatique pour automatisation décentralisée de vannes de process ELEMENT
	<b>Type 7012</b> ▶ Électrovanne à action directe à plongeur à 3/2 voies
	<b>Type 6014</b> ▶ Électrovanne à action directe à plongeur à 3/2 voies
	<b>Type 8840</b> ▶ Nœud de vannes de process modulaire - distributeur et collecteur

### Description de type

La vanne à siège incliné à commande externe est composée d'un actionneur à piston à commande pneumatique et d'un corps de vanne à 2 voies. L'actionneur est disponible en deux matériaux différents, PA et PPS, selon la température ambiante. Le joint de tige éprouvé, à réglage automatique, garantit une excellente étanchéité. Les corps de vanne profilés à 2/2 voies, en laiton ou en acier inoxydable moulé à la cire perdue, permettent des débits élevés. Ces vannes robustes et sans entretien peuvent être équipées ultérieurement d'une gamme de pièces accessoires pour l'indication de la position, la limitation de la course ou la commande manuelle.

## Table des matières

<b>1. Données techniques générales</b>	<b>4</b>
<b>2. Versions du produit</b>	<b>5</b>
2.1. Boîtier en laiton avec entraînement PA.....	5
2.2. Corps en acier inoxydable avec actionneur PA.....	5
2.3. Corps de vanne en acier inoxydable avec entraînement en PPS.....	5
<b>3. Fonctions des circuits</b>	<b>6</b>
<b>4. Homologations</b>	<b>6</b>
<b>5. Matériaux</b>	<b>7</b>
5.1. Tableau des résistances - Bürkert resistApp.....	7
5.2. Matériau.....	7
<b>6. Dimensions</b>	<b>8</b>
6.1. Actionneur.....	8
Vanne à siège incliné type 2000 et système de vanne On/Off CLASSIC type 8801-YA.....	8
6.2. Boîtier avec raccord fileté.....	9
6.3. Corps avec raccord soudé.....	10
6.4. Boîtiers avec raccord Clamp.....	11
<b>7. Description des performances</b>	<b>12</b>
7.1. Caractéristiques fluidiques.....	12
Aperçu des données fluidiques pour l'arrivée du fluide sous le siège (pour les gaz, la vapeur et les liquides).....	12
Diagrammes de pression de pilotage avec arrivée du fluide sous le siège (fonction B, joint de siège PTFE).....	13
Aperçu des données fluidiques pour l'arrivée du fluide sur le siège (pour les gaz et la vapeur).....	14
Diagrammes de pression de pilotage avec arrivée du fluide sur le siège (fonction A, joint de siège PTFE).....	15
7.2. Limites d'application.....	16
Limites d'application de la température du fluide et la pression de service.....	16
Limites d'application de la température du fluide et de l'environnement.....	17
Limites d'application des variantes optionnelles.....	17
<b>8. Accessoires du produit</b>	<b>18</b>
<b>9. Mise en réseau et combinaison avec d'autres produits Bürkert</b>	<b>19</b>

**10. Informations pour la commande****20**

10.1. eShop Bürkert - Commande facile et livraison rapide.....	20
10.2. Filtre produit Bürkert.....	20
10.3. Tableau de commande du raccord fileté.....	21
Vannes avec arrivée du fluide sous le siège.....	21
Vannes avec arrivée du fluide sur le siège.....	22
10.4. Tableau de commande du raccord soudé.....	23
Vannes avec arrivée du fluide sous le siège.....	23
Vannes avec arrivée du fluide sur le siège.....	24
10.5. Tableau de commande du raccord Clamp.....	25
Vannes avec arrivée du fluide sous le siège.....	25
Vannes avec arrivée du fluide sur le siège.....	26
10.6. Tableau de commande accessoires.....	26
Accessoires pour les vannes pilotes à 3/2 voies avec vis creuses.....	26

## 1. Données techniques générales

Propriétés du produit	
Dimensions	Les informations détaillées se trouvent au chapitre « 6. Dimensions » à la page 8.
Material	Les informations détaillées se trouvent au chapitre « 5. Matériaux » à la page 7.
Type de construction	Angle seat valve
Diamètre nominal de raccordement	DN 10...DN 80, NPS ½...NPS 3
Position de sécurité en cas de panne d'énergie	Fermé (fonction de contrôle A), ouvert (fonction de contrôle B)
Arrivée du fluide	Contre le sens de fermeture (sous le siège), avec le sens de fermeture (au-dessus du siège)
Données de performance	
Pression de fonctionnement	0...25 bar(g), vide jusqu'à - 0,9 bar (g) (option), voir « 7.1. Caractéristiques fluidiques » à la page 12
Nominal pressure	PN 25 (DIN EN 1333), Classe 150 (DIN EN 1759)
Pression de pilotage	2...10 bar(g), voir « 7.1. Caractéristiques fluidiques » à la page 12
Valeur $K_v$	3,8...140 m <sup>3</sup> /h
Données sur le fluide	
Fluides	Vapeur, eau, gaz neutres, alcools, huiles, carburants, fluides hydrauliques, solutions salines, alcalis, solvants organiques, gaz combustibles des catégories I, II et III selon l'ordonnance sur les appareils à gaz (UE) 2016/426 et oxygène
Température du fluide	-40...230 °C, voir « 7.2. Limites d'application » à la page 16
Viscosité	Max. 600 mm <sup>2</sup> /s
Fluides de commande	Air, gaz neutres
Raccord de process / conduite & communication	
Connexions de lignes <sup>1)</sup>	
Raccord fileté	G (DIN ISO 228 - 1) NPT (ASME B 1.20.1) Rc (ISO 7 - 1)
Welded connection	DIN EN ISO 1127 / ISO 4200 / DIN 11866 B DIN 11850 2 / DIN 11866 A ASME BPE / DIN 11866 C SMS 3008
Clamp connection	DIN 32676 B (tuyau ISO 4200) DIN 32676 A (tuyau DIN 11850 2) ASME BPE
Raccord d'air de pilotage	
Taille d'actionneur Ø 40(C)	Filetage G ½
Taille d'actionneur Ø 50(D) ... 125(H)	Filetage G ¼
Certifications et certificats	
Conformity	Contact alimentaire 1935/2004(EG), FDA Eau potable Directive Européenne relative aux équipements sous pression Ordonnance sur les appareils à gaz Directive machines
Certification	Protection contre les explosions ATEX / IECEx
Certificat de matériau	2,2, 3,1
Environnement et installation	
Ambient temperature	-40...140 °C (voir « 2. Versions du produit » à la page 5)
Indice de protection	IP67
Position de montage	Au choix, de préférence actionneur vers le haut

1.) Autres sur demande

## 2. Versions du produit



### 2.1. Boîtier en laiton avec entraînement PA

#### Propriétés du produit

Diamètre nominal de raccordement DN 10...DN 65, NPS ½...NPS 2 ½

#### Données de performance

Pression de fonctionnement 0...16 bar(g), vide jusqu'à - 0,9 bar(g) (option), voir « 7.1. Caractéristiques fluidiques » à la page 12

#### Pression de pilotage maximale

Taille d'actionneur 40(C), 50(D), 63(E), 80(F) 10 bar(g)

Taille d'actionneur 100(G), 125 (H) 7 bar(g)

#### Données sur le fluide

Température du fluide -40...180 °C

#### Raccordements de produits

Port connection Raccord fileté

#### Environnement et installation

Ambient temperature -40...60 °C (voir « 7.2. Limites d'application » à la page 16)



### 2.2. Corps en acier inoxydable avec actionneur PA

#### Propriétés du produit

Diamètre nominal de raccordement DN 10...DN 80, NPS ½...NPS 3

#### Données de performance

Pression de fonctionnement 0...25 bar(g), vide jusqu'à - 0,9 bar(g) (option), voir « 7.1. Caractéristiques fluidiques » à la page 12

#### Pression de pilotage maximale

Taille d'actionneur 40(C), 50(D), 63(E), 80(F) 10 bar(g)

Taille d'actionneur 100(G), 125 (H) 7 bar(g)

#### Données sur le fluide

Température du fluide -40...185 °C

#### Raccordements de produits

Port connection Raccordement par filetage, soudure ou clamp

#### Environnement et installation

Ambient temperature -40...60 °C (voir « 7.2. Limites d'application » à la page 16)



### 2.3. Corps de vanne en acier inoxydable avec entraînement en PPS

#### Propriétés du produit

Diamètre nominal de raccordement DN 10...DN 80, NPS ½...NPS 3

#### Données de performance

Pression de fonctionnement 0...25 bar(g), vide jusqu'à - 0,9 bar(g) (option), voir « 7.1. Caractéristiques fluidiques » à la page 12

#### Pression de pilotage maximale

Taille d'actionneur 40(C), 50(D), 63(E), 80(F) 10 bar(g)

Taille d'actionneur 100(G), 125 (H) 7 bar(g)

#### Données sur le fluide

Température du fluide -40...230 °C

#### Raccordements de produits

Port connection Raccordement par filetage, soudure ou clamp

#### Environnement et installation



Ambient temperature -40...140 °C (fonctionnement continu jusqu'à 130 °C) (voir « 7.2. Limites d'application » à la page 16)

### 3. Fonctions des circuits





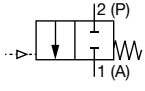

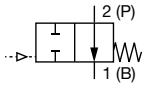
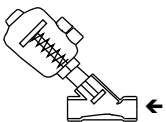
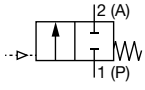
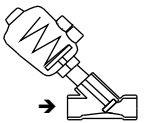
#### PRUDENCE

Risque de blessures dû à la rupture de conduites et de l'appareil en cas d'arrivée du fluide sur le siège.  
En cas de fluides liquides, un coup de bélier peut entraîner la rupture de conduites et de l'appareil.

Ne pas utiliser de vannes avec arrivée du fluide sur le siège pour les fluides liquides.

Fonctions (F)	Description	
<b>Arrivée du fluide sous le siège pour les liquides, la vapeur et les gaz</b>		
	<b>SF : A, vanne à commande pneumatique Ouvert / Fermé</b> 2/2 voies Arrivée du fluide sous le siège fermée en position de repos par la force du ressort	
	<b>SF : B, vanne à commande pneumatique Ouvert / Fermé</b> 2/2 voies Arrivée du fluide sous le siège ouverte en position de repos par la force du ressort	
<b>Arrivée du fluide sur le siège pour la vapeur et les gaz</b>		
	<b>SF : A, vanne à commande pneumatique Ouvert / Fermé</b> 2/2 voies Arrivée du fluide sur le siège fermée en position de repos par la force du ressort	

### 4. Homologations

Homologations	Description
	<b>Contact alimentaire</b> Les matériaux en contact avec les fluides sont conformes au règlement CE 1935/2004 (option) Matériaux en contact avec les fluides conformes à la FDA (option)
	<b>Eau potable</b> Convient à l'utilisation d'eau potable pour une température du fluide jusqu'à 85 °C conformément au Règlement sur l'eau potable §17 et les bases d'évaluation de l'UBA (option)
	<b>Oxygène</b> Convient à l'utilisation d'oxygène gazeux pour une température du fluide jusqu'à 60 °C et une pression de service jusqu'à 20 bar(g) (option)
 	<b>Protection contre les explosions</b> Comme dispositif de catégorie 2, adapté aux zones 1/21 et 2/22 (option)  <b>ATEX :</b> II 2G Ex h IIC T4 Gb II 2D Ex h IIIC T135 °C Db  <b>IECEx :</b> Ex h IIC T4 Gb Ex h IIIC T135 °C Db
	<b>Gaz combustibles</b> Homologation selon la directive européenne sur les appareils à gaz (UE) 2016/426, DVGW DIN EN 161 et DIN EN 16678, classe A ou classe D , adaptée à la température moyenne 0...60 °C, à la température ambiante - 10...140 °C et aux pressions de service 0...16 bar(g) (option)
	<b>Exigences de sécurité</b> Évaluation de la sécurité fonctionnelle selon la norme IEC 61508 (sur demande)

## 5. Matériaux

### 5.1. Tableau des résistances - Bürkert resistApp



#### Bürkert resistApp - Tableau des résistances

Souhaitez-vous garantir la fiabilité et la durabilité des matériaux dans votre application ? Vérifier votre combinaison de fluides et de matériaux sur notre site internet ou dans notre resistApp.

[Contrôler la résistance chimique maintenant](#)

### 5.2. Matériau

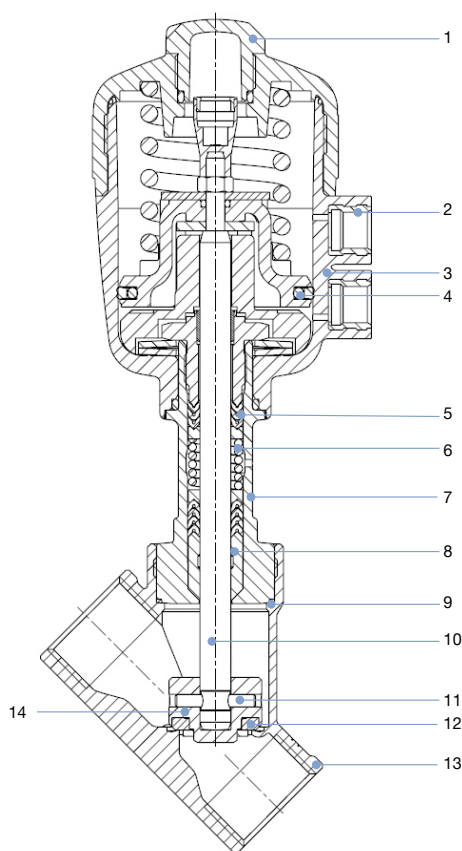

N°	Élément	Material		
		Boîtier en laiton avec actionneur PA	Acier inoxydable avec actionneur PA	Acier inoxydable avec actionneur PPS
1	Capot transparent	PC	PC	PSU
2	Raccords d'air de pilotage	Acier inoxydable 1,4305		
3	Actionneur	PA	PA	PPS
4	Joint de piston	NBR	NBR	FKM
5	Joint de tige	Joints en V PTFE (remplis) avec compensation ressort		
6	Ressort	Acier inoxydable 1,4310		
7	Conduite <sup>1.)</sup>	Laiton	Acier inoxydable 1,4401 Acier inoxydable 316L <sup>2.)</sup>	Acier inoxydable 1,4401 Acier inoxydable 316L <sup>2.)</sup>
8	Racleur	PTFE (rempli), PEEK <sup>3.)</sup>		
9	Joint du boîtier	Graphite, PTFE (option)		
10	Spindle	Acier inoxydable 1.4401 ou 1.4404		
11	Goupille	Acier inoxydable 1.4401 ou 1.4404		
12	Joint de siège	PTFE, PEEK (option), NBR (option), FKM (option)		
13	Corps de vanne	Laiton	Acier inoxydable CF3M	
14	Clapet plat	Laiton	Acier inoxydable 1.4401 ou 1.4404	

1.) En une seule pièce pour les tailles d'actionneur 63 mm (E), 80 mm (F), 100 mm (G) et 125 mm (H)

2.) Pour les tailles d'actionneur 63 mm (E), 80 mm (F), 100 mm (G) et 125 mm (H)

3.) Pour les tailles d'actionneur 100 mm (G) et 125 mm (H)

## 6. Dimensions

### 6.1. Actionneur

Vanne à siège incliné type 2000 et système de vanne On/Off CLASSIC type 8801-YA

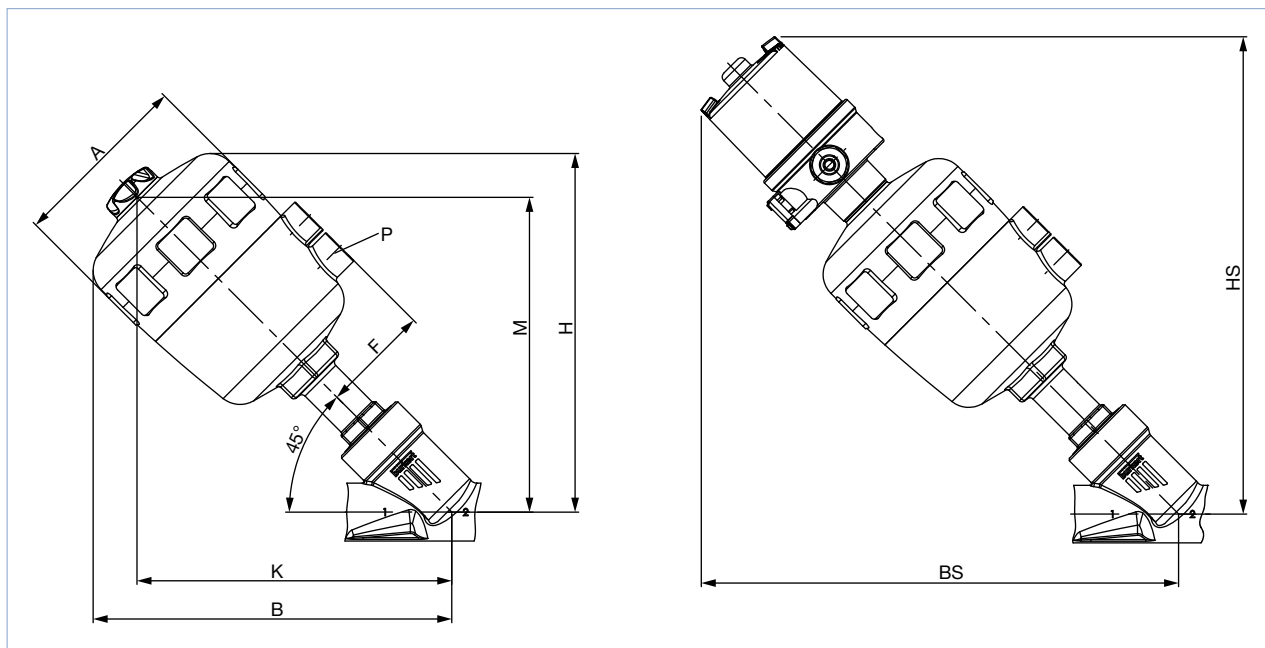

Diamètre nominal de raccordement (tuyau)		Taille d'actionneur Ø	Ø A	B / H <sup>1.)</sup>	K / M <sup>1.)</sup>	P	BS / HS <sup>1.)</sup>
DN	NPS		[mm]	[mm]	[mm]	[pouces]	[mm]
10	3/8	40(C)	53	127	110	G 1/8	198
		50(D)	64	145	129	G 1/4	216
		63(E)	80	177	158	G 1/4	246
15	1/2	40(C)	53	127	110	G 1/8	198
		50(D)	64	145	129	G 1/4	216
		63(E)	80	177	158	G 1/4	246
20	3/4	40(C)	53	130	113	G 1/8	201
		50(D)	64	150	133	G 1/4	207
		63(E)	80	174	155	G 1/4	243
		80(F)	101	195	171	G 1/4	259
25	1	50(D)	64	152	136	G 1/4	223
		63(E)	80	178	159	G 1/4	242
		80(F)	101	195	171	G 1/4	259
32	1 1/4	63(E)	80	188	169	G 1/4	257
		80(F)	101	209	185	G 1/4	273
		100(G)	127	262	232	G 1/4	320
40	1 1/2	63(E)	80	191	172	G 1/4	260
		80(F)	101	213	188	G 1/4	277
		100(G)	127	251	221	G 1/4	309
		125(H)	158	291	254	G 1/4	342
50	2	63(E)	80	209	190	G 1/4	278
		80(F)	101	230	206	G 1/4	294
		100(G)	127	277	247	G 1/4	335
		125(H)	158	306	269	G 1/4	357
65	2 1/2	80(F)	101	242	218	G 1/4	306
		100(G)	127	290	260	G 1/4	348
		125(H)	158	319	282	G 1/4	370
80	3	125(H)	158	339	301	G 1/4	390

1.) Les dimensions pour B, H, K, M, HS et BS sont des dimensions maximales et peuvent être jusqu'à 6 mm plus petites en fonction du DN du raccord et de la norme.



## 6.2. Boîtier avec raccord fileté

## Remarque :

Dimensions en mm, sauf indication contraire

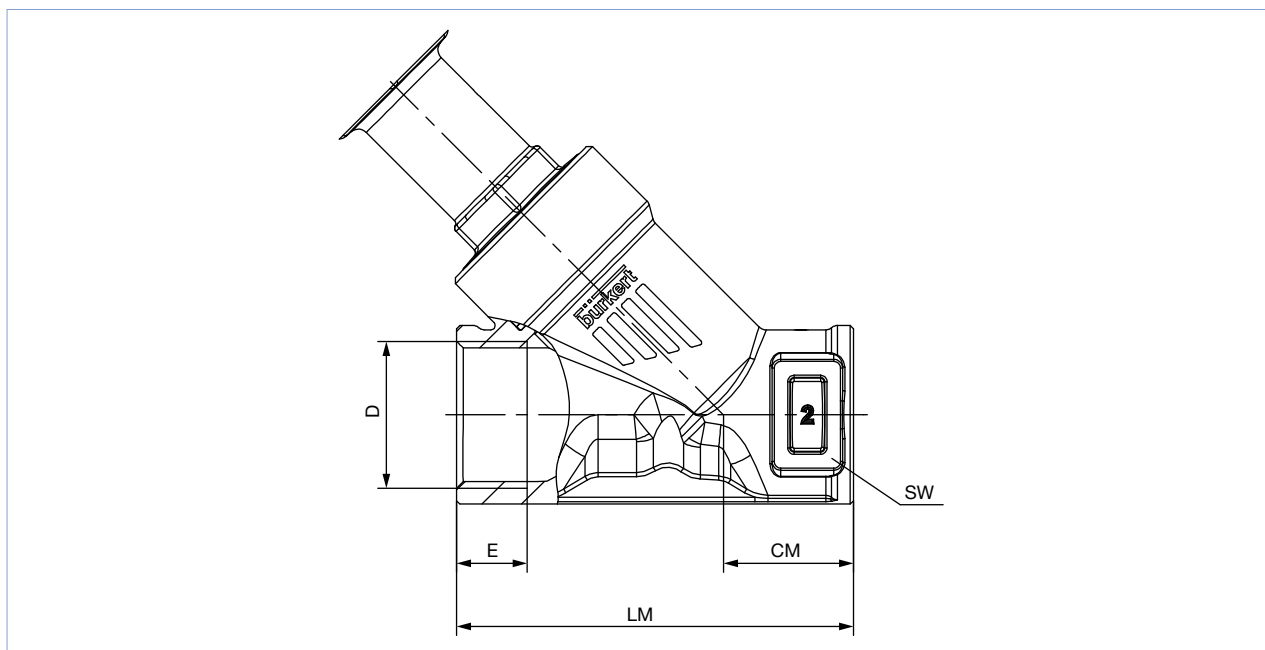

Diamètre nominal de raccordement (tuyau)	G (DIN ISO 228 - 1), NPT (ASME B 1.20.1), Rc (ISO7 - 1)				CM	LM	SW
	D	E					
DN	NPS	G	NPT	Rc			
15	½	14	13,7	13,2	24	65	27
20	¾	16	14,0	14,5	27	75	34
25	1	18	16,8	16,8	29,5	90	41
32	1¼	16	17,3	19,1	36	110	50
40	1½	18	17,3	19,1	35	120	55
50	2	24	17,6	23,4	45	150	70
65	2½	26	23,7	26,7	57	185	85
80	3	28	-	-	71	220	100

### 6.3. Corps avec raccord soudé

**Remarque :**

Dimensions en mm, sauf indication contraire

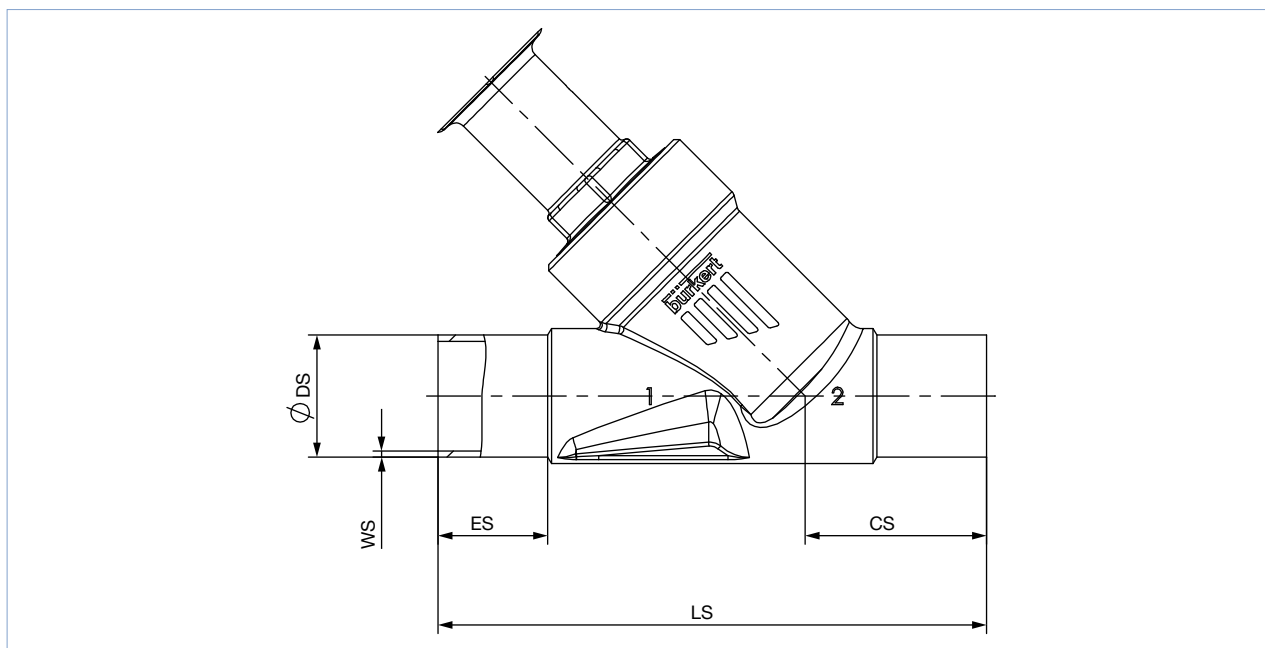

Diamètre nominal de raccordement (tuyau)	DIN EN ISO 1127 ISO 4200 DIN 11866 B					DIN 11850 2 DIN 11866 A				
	DN	ES	CS	LS	ØDS	WS	ES	CS	LS	ØDS
15	19	34	100	21,3	1,6	19	34	100	19	1,5
20	20	39	115	26,9	1,6	20	39	115	23	1,5
25	26	43	130	33,7	2,0	26	43	130	29	1,5
32	26	45	145	42,4	2,0	26	45	145	35	1,5
40	26	49	160	48,3	2,0	26	49	160	41	1,5
50	26	50	175	60,3	2,0	26	50	175	53	1,5
65	26	50	210	76,1	2,3	26	50	210	70	2

Diamètre nominal de raccordement (tuyau)	ASME BPE DIN 11866 C				
	NPS	ES	CS	LS	ØDS
½	30	46	135	12,7	1,65
¾	30	52	145	19,05	1,65
1	30	51	152	25,4	1,65
1½	30	60	182	38,1	1,65
2	30	64	210	50,8	1,65
2½	26	56	230	63,5	1,65

## 6.4. Boîtiers avec raccord Clamp

## Remarque :

Dimensions en mm, sauf indication contraire

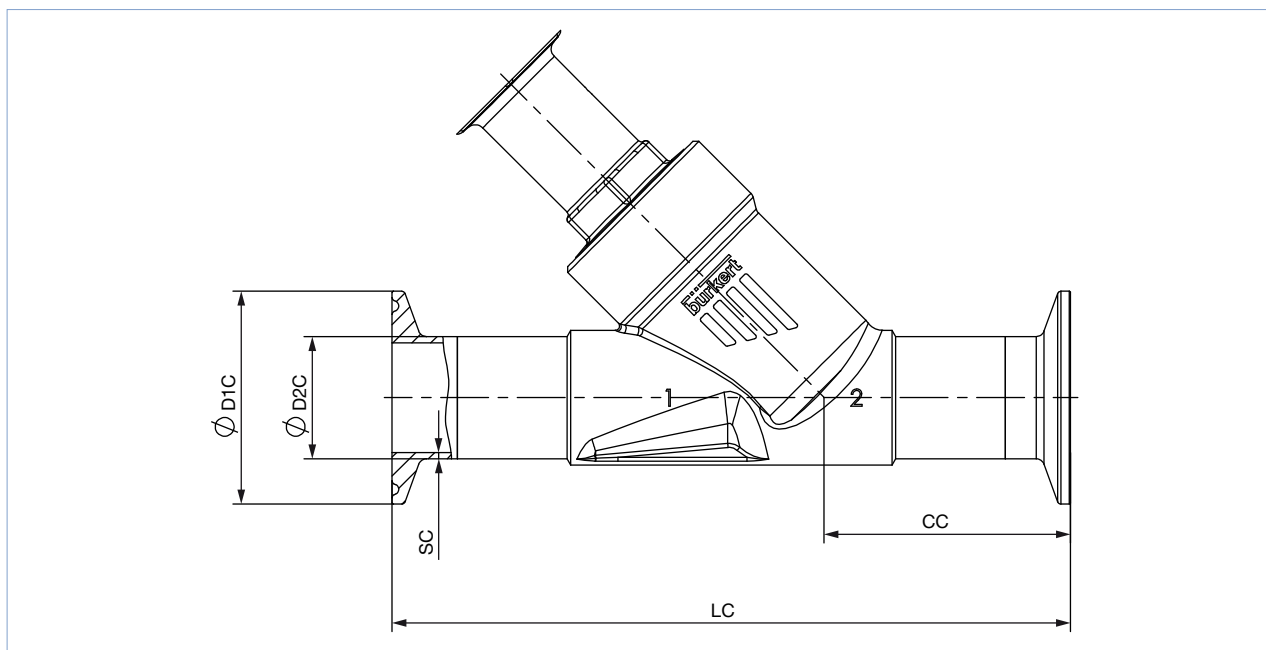

Diamètre nominal de raccordement (tuyau)	Clamp : DIN 32676 B					Clamp : DIN 32676 A (DN 15 similaire DIN 32676 B)				
	Tube : DIN EN ISO 1127 1 ISO 4200 DIN 11866 B					Tube : DIN 11850 2 DIN 11866 A				
DN	LC	CC	ØD1C	ØD2C	SC	LC	CC	ØD1C	ØD2C	SC
15	156	49,0	50,5	21,3	1,6	130	49,5	34,0	19	1,5
20	150	56,5	50,5	26,9	1,6	150	57,0	34,0	23	1,5
25	160	58,0	50,5	33,7	2,0	160	58,5	50,5	29	1,5
32	200	57,5	50,5	42,4	2,0	180	58,0	50,5	35	1,5
40	200	69,0	64,0	48,3	2,0	200	69,5	50,5	41	1,5
50	230	77,5	77,5	60,3	2,6	230	78,0	64,0	53	1,5

Diamètre nominal de raccordement (tuyau)	Clamp : ASME BPE				
	Rohr: ASME BPE DIN 11866 C				
NPS	LC	CC	ØD1C	ØD2C	SC
½	130	49,0	25,0	12,7	1,65
¾	150	56,5	25,0	19,05	1,65
1	160	58,0	50,5	25,4	1,65
1½	200	69,0	50,5	38,1	1,65
2	230	77,5	64,0	50,8	1,65

## 7. Description des performances

### 7.1. Caractéristiques fluidiques

Aperçu des données fluidiques pour l'arrivée du fluide sous le siège (pour les gaz, la vapeur et les liquides)

Remarque :

- Valeur  $K_v$  [ $m^3/h$ ] : Mesure avec de l'eau à +20 °C, 1 bar de pression à l'entrée de la vanne et sortie libre
- Valeur  $C_v$  [GMP(US)] =  $K_v \times 1,156$

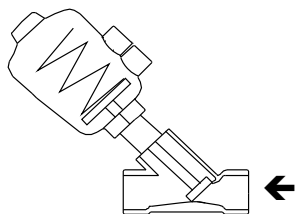

Diamètre nominal de raccordement		Taille d'actionneur Ø	Valeur $K_v$	Pression de pilotage min. SF : A	Pression de service max.		
					SF : A	SF : A	SF : B
					Joint de siège		
					PTFE	PEEK	PTFE
DN	NPS	[mm]	[ $m^3/h$ ]	[bar(g)]	[bar(g)]	[bar(g)]	[bar(g)]
10	3/8	40(C)	3,7	4	15	-	16
		50(D)	4,0	4,1	16	-	16
		63(E)	4,3	4,5	25 <sup>1.)</sup>	25 <sup>1.)</sup>	25 <sup>1.)</sup>
15	1/2	40(C)	3,8	4	15	-	16
		50(D)	4,2	4,1	16	-	16
		63(E)	4,5	4,5	25 <sup>1.)</sup>	25 <sup>1.)</sup>	25 <sup>1.)</sup>
20	3/4	40(C)	7	4	6,5	-	16
		50(D)	8,5	4,1	11	-	16
		63(E)	9	4,5	20 <sup>1.)</sup>	16	25 <sup>1.)</sup>
		80(F)	9	5	25 <sup>1.)</sup>	25 <sup>1.)</sup>	-
25	1	50(D)	10	4,1	5,2	-	16
		63(E)	18	4,5	11	-	25 <sup>1.)</sup>
		80(F)	18	5	25 <sup>1.)</sup>	21 <sup>1.)</sup>	25 <sup>1.)</sup>
32	1 1/4	63(E)	25	4,5	6	-	25 <sup>1.)</sup>
		80(F)	27	5	14	-	25 <sup>1.)</sup>
		125(H)	28	3,2	25 <sup>1.)</sup>	25 <sup>1.)</sup>	-
40	1 1/2	63(E)	35	4,5	4	-	24 <sup>1.)</sup>
		80(F)	38	5	9	-	25 <sup>1.)</sup>
		100(G)	40	4,4	12,5	-	25 <sup>1.)</sup>
		125(H)	40	4,1	25 <sup>1.)</sup>	25 <sup>1.)</sup>	-
50	2	63(E)	49	4,5	2,5	-	13
		80(F)	52	5	5	-	25 <sup>1.)</sup> (20 <sup>2.)</sup> )
		100(G)	55	4,4	7,2	-	25 <sup>1.)</sup> (20 <sup>2.)</sup> )
		125(H)	55	5,7	24 <sup>1.)</sup> (20 <sup>2.)</sup> )	20 <sup>1.)</sup>	-
65	2 1/2	80(F)	77	5	3,5	-	15
		125(H)	90	5,7	12	10	23 <sup>1.)</sup> (15 <sup>2.)</sup> )
80	3	125(H)	140	5,7	7,5	-	14 (12,5 <sup>2.)</sup> )

1.) Les versions en laiton sont limitées à 16 bar(g) maximum

2.) Conformément à la directive des équipements sous pression 2014/68/EU pour fluide compressible du groupe 1 (gaz et vapeurs dangereux selon l'art. 4 paragraphe (1) c) i) premier tiret).

Diagrammes de pression de pilotage avec arrivée du fluide sous le siège (fonction B, joint de siège PTFE)

Taille de l'actionneur Ø : 40(C)

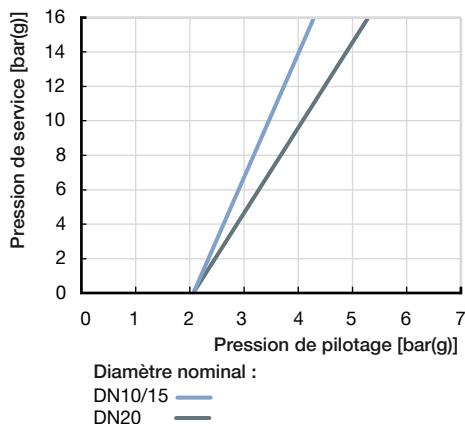

Taille de l'actionneur Ø : 50(D)

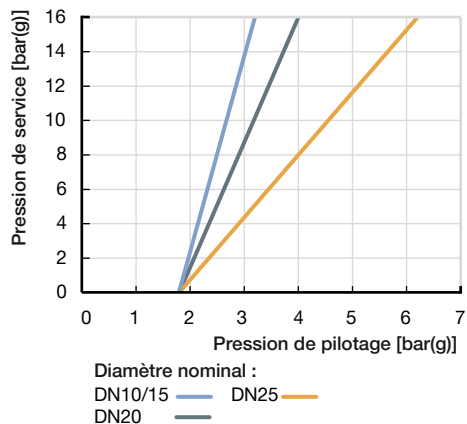

Taille de l'actionneur Ø : 63(E)

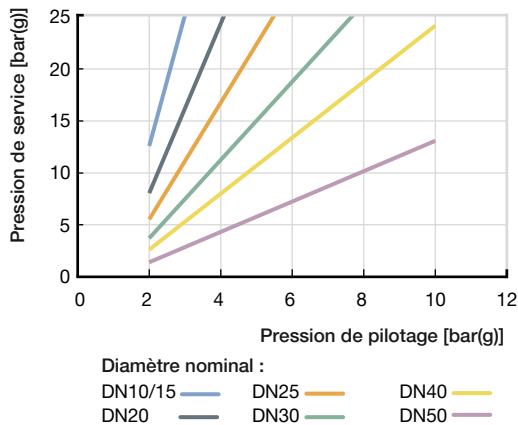

Taille de l'actionneur Ø : 80(F)

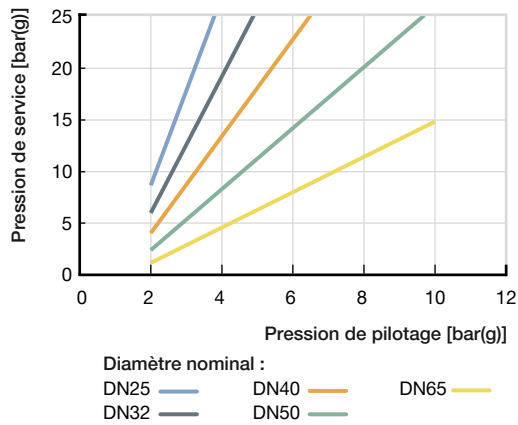

Taille de l'actionneur Ø : 100(G)

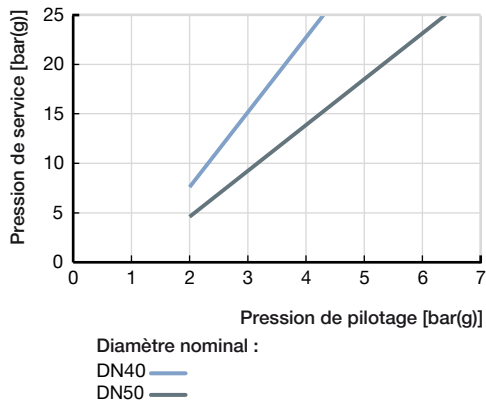

Taille d'actionneur Ø : 125(H)

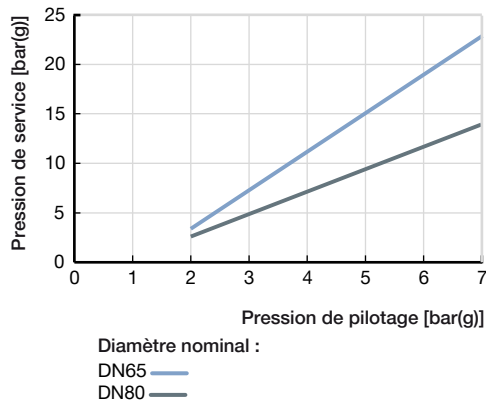

DTS 1000010608 FR Version: N Status: RL (released | freigegeben | validé) printed: 09.09.2022

Aperçu des données fluidiques pour l'arrivée du fluide sur le siège (pour les gaz et la vapeur)

### ⚠ PRUDENCE

Risque de blessures dû à la rupture de conduites et de l'appareil en cas d'arrivée du fluide sur le siège.  
En cas de fluides liquides, un coup de bélier peut entraîner la rupture de conduites et de l'appareil.

Ne pas utiliser de vannes avec arrivée du fluide sur le siège pour les fluides liquides.

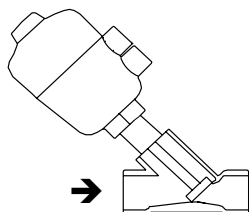

Diamètre nominal de raccordement		Taille d'actionneur Ø	Valeur K <sub>v</sub>	Pression de service max.
DN	NPS	[mm]	[m <sup>3</sup> /h]	SF : A [bar(g)]
10	3/8	40(C)	3,7	16
		50(D)	4,0	16
15	1/2	40(C)	3,8	16
		50(D)	4,2	16
20	3/4	40(C)	7	16
		50(D)	8,5	16
25	1	50(D)	10	16
		63(E)	18	16
32	1 1/4	63(E)	25	16
40	1 1/2	63(E)	35	16
		80(F)	38	16
50	2	63(E)	49	16
		80(F)	52	16
65	2 1/2	80(F)	77	14
		100(G)	90	15

Diagrammes de pression de pilotage avec arrivée du fluide sur le siège (fonction A, joint de siège PTFE)

Taille d'actionneur Ø : 40(C)

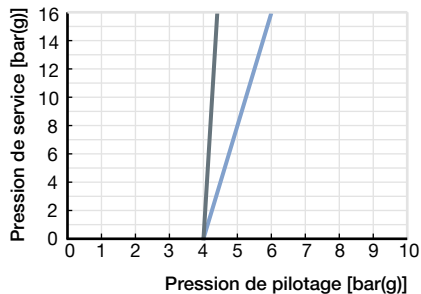

Diamètre nominal :  
 DN15 —  
 DN20 —

Taille d'actionneur Ø : 50(D)

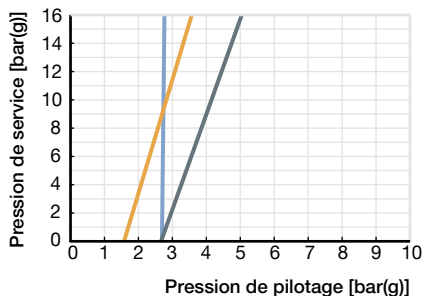

Diamètre nominal :  
 DN15 —  
 DN20 —  
 DN25 —

Taille d'actionneur Ø : 63(E)

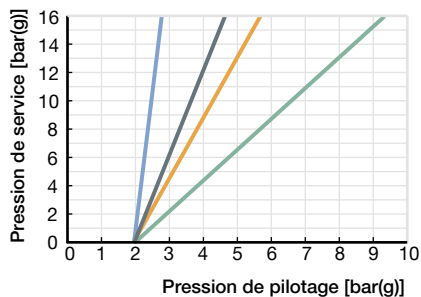

Diamètre nominal :  
 DN25 — DN40 —  
 DN32 — DN50 —

Taille d'actionneur Ø : 80(F)

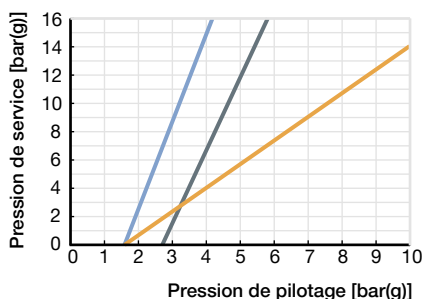

Diamètre nominal :  
 DN40 —  
 DN50 —  
 DN65 —

Taille d'actionneur Ø : 100(G)

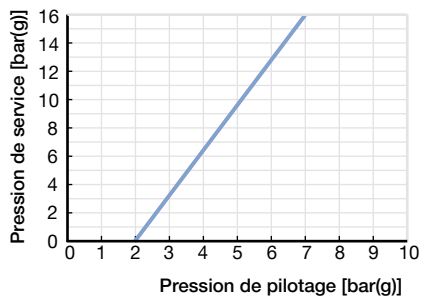

Diamètre nominal :  
 DN65 —

DTS 1000010608 FR Version: N Status: RL (released | freigegeben | validé) printed: 09.09.2022

## 7.2. Limites d'application

### Limites d'application de la température du fluide et la pression de service

En plus des pressions de service maximales, la gamme d'applications des vannes de process Bürkert est limitée par la pression nominale selon la norme pertinente.

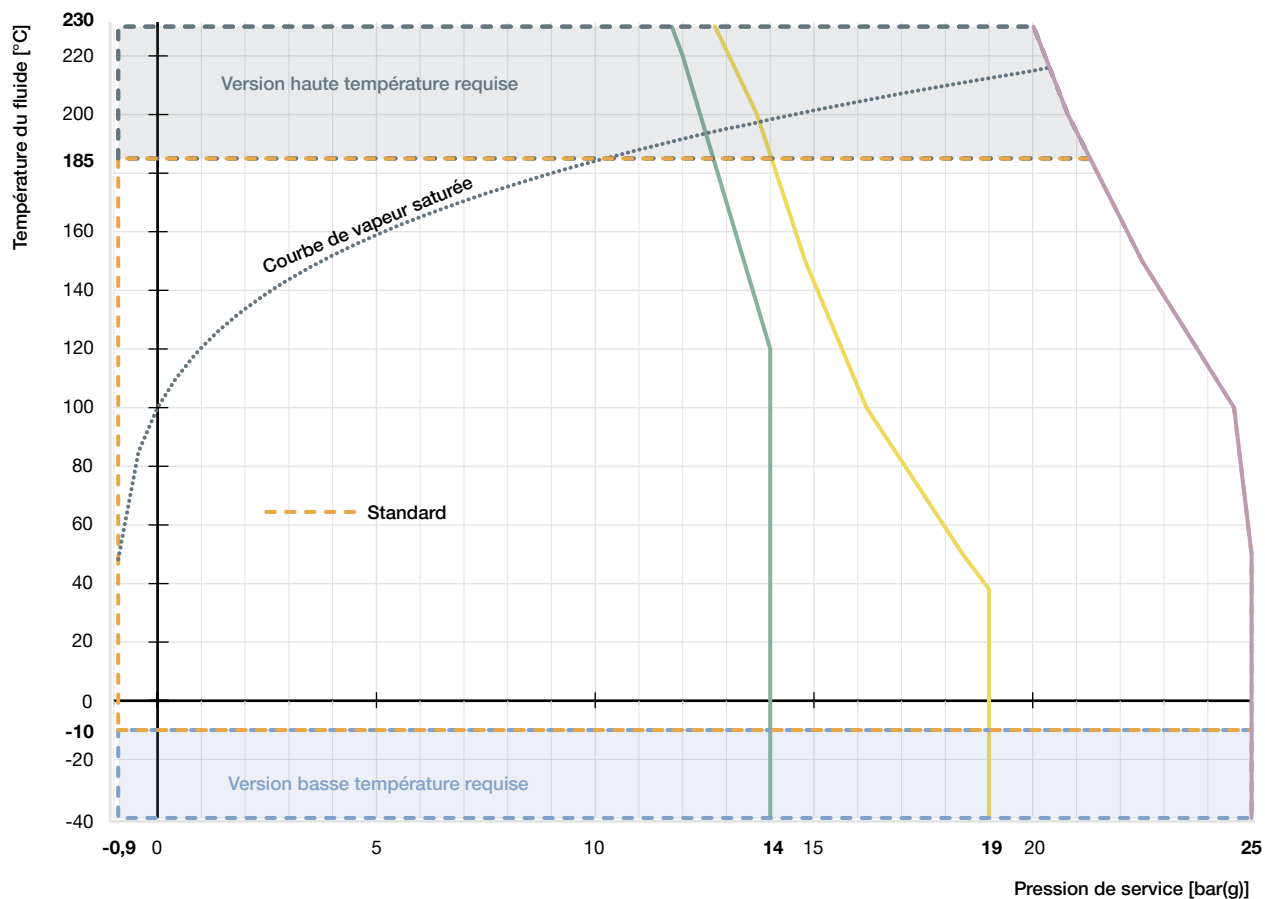

- Limite d'application pour PN25 selon DIN EN 12516-1
- Limite d'application pour les brides 10K selon JIS B 2220
- Limite d'application pour la classe 150 selon ASME B16.34
- ..... Courbe de vapeur saturée pour l'eau



### Limites d'application de la température du fluide et de l'environnement

#### Remarque :

Pour les actionneurs PA de tailles 40, 50 et 63, l'association de la température maximale du fluide et de la température ambiante maximale est indiquée dans le diagramme suivant :

#### Disques PA classiques

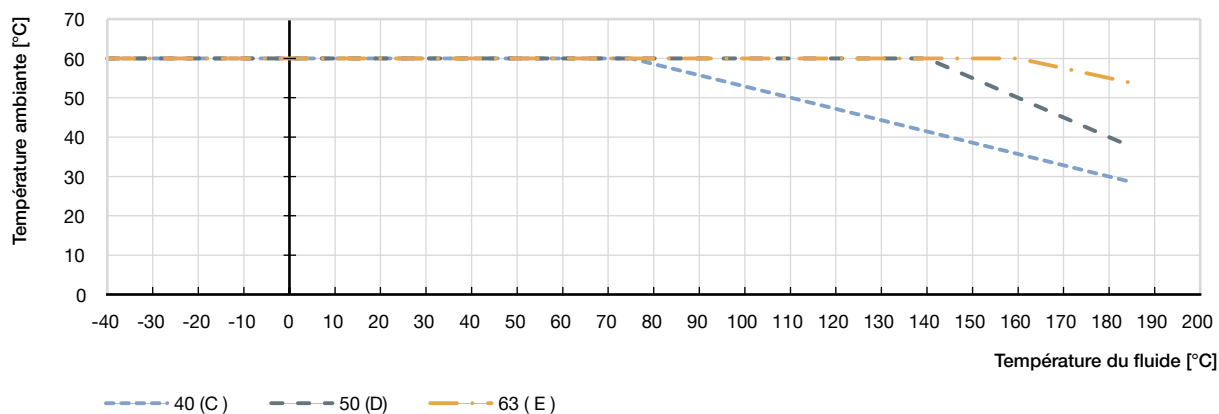

#### Disques PPS classiques

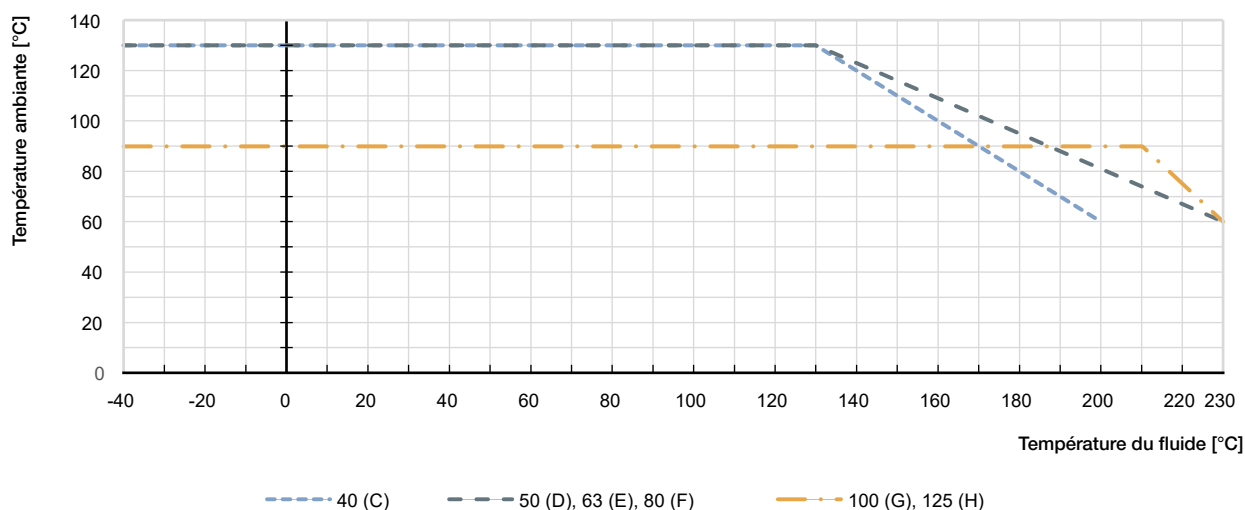

### Limites d'application des variantes optionnelles

#### Modèle haute température

Grâce à l'adaptation du joint de tige et du joint de siège en PEEK, cette version convient aux applications avec de la vapeur, des gaz neutres et d'autres fluides de transfert de chaleur jusqu'à 230 °C.

#### Variante eau chaude

Pour les applications avec de l'eau chaude jusqu'à 200 °C, une configuration spéciale du joint de tige permet d'augmenter considérablement la durée de vie. L'utilisation est recommandée à partir d'une température de l'eau à partir de 85 °C.

#### Variante à vide

Sans alésage de décharge, cette version convient jusqu'à - 0,9 bar(g).

#### Versión basse température

Convient aux températures de fluide minimales jusqu'à - 40 °C.

## 8. Accessoires du produit

Indicateur de position électrique	
<b>Type 8697 ▶</b> <b>Taille de l'actionneur 40(C) ... 125(H)</b>	<b>Description</b>  L'indicateur de position type 8697 est conçu pour un montage intégré sur les vannes de process de la série CLASSIC et spécialement pour les exigences des environnements de process hygiéniques. Des interrupteurs de proximité mécaniques ou inductifs détectent la position de la vanne.  <b>Propriétés</b> <ul style="list-style-type: none"> <li>• Un design compact</li> <li>• Indicateur de position LED</li> <li>• Détecteurs de proximité mécaniques ou inductifs pour la détection des positions finales</li> <li>• Boîtier résistant aux produits chimiques, facile à nettoyer, conforme à la norme IP65/67, classement 4X</li> <li>• En option, sécurité intrinsèque selon ATEX/IECEX</li> </ul> <b>Avantages pour le client</b> <ul style="list-style-type: none"> <li>• Montage simple et rapide</li> <li>• Sécurité du signal grâce à l'ajustement automatique des interrupteurs de fin de course</li> <li>• Encombrement minimal dans la tuyauterie de l'installation pour une plus grande flexibilité dans la conception de l'installation</li> </ul>
<b>Adaptation pour les détecteurs de proximité</b>	
<b>Type 2xxx ▶</b>	<b>Description</b>  Différentes options pour l'utilisation de détecteurs de proximité inductifs sont disponibles pour les variateurs de la série CLASSIC.  <ul style="list-style-type: none"> <li>• Mamelon</li> <li>• Support de retenue simple</li> <li>• Support de retenue double</li> </ul>
<b>Électrovanne à action directe à plongeur à 3/2 voies</b>	
<b>Type 7012 ▶ pour taille d'actionneur Ø 40(C) ... 63(E)</b> <b>Type 6014 ▶ pour taille d'actionneur Ø 50(D) ... 125(H)</b>	<b>Description</b>  Le raccord Banjo avec vis creuse constitue la solution idéale pour le montage direct sur un actionneur pneumatique. Une commande manuelle disponible en option permet une mise en service rapide et une maintenance optimale. Associées à un connecteur conforme à la norme DIN EN 175301 - 803 forme A ou B, les vannes remplissent les conditions du degré de protection IP65  <b>Propriétés</b> <ul style="list-style-type: none"> <li>• Haute fiabilité</li> <li>• Résistant selon la norme IP65</li> </ul> <b>Avantages pour le client</b> Montage simple et rapide
<b>Limitation de course</b>	
<b>Type 2xxx ▶</b>	<b>Description</b>  Les limitations de course peuvent être utilisées pour limiter les valeurs minimales (min.) et maximales (max.) de débit des vannes. Différentes versions sont disponibles :  <ul style="list-style-type: none"> <li>• Limitation de course max.</li> <li>• Limitation de course max. et min. avec affichage de position optique</li> </ul>

## 9. Mise en réseau et combinaison avec d'autres produits Bürkert

La vanne à siège incliné type 2000 peut être combinée avec l'indicateur de position type 8697 en un système de vanne On/Off CLASSIC Type 8801-YA.

### Remarque :

- Pour la configuration d'autres systèmes de vannes, veuillez utiliser le **formulaire de demande de produits** à la fin de ce document.
- Vous commandez deux composants et recevez une vanne entièrement assemblée et testée.

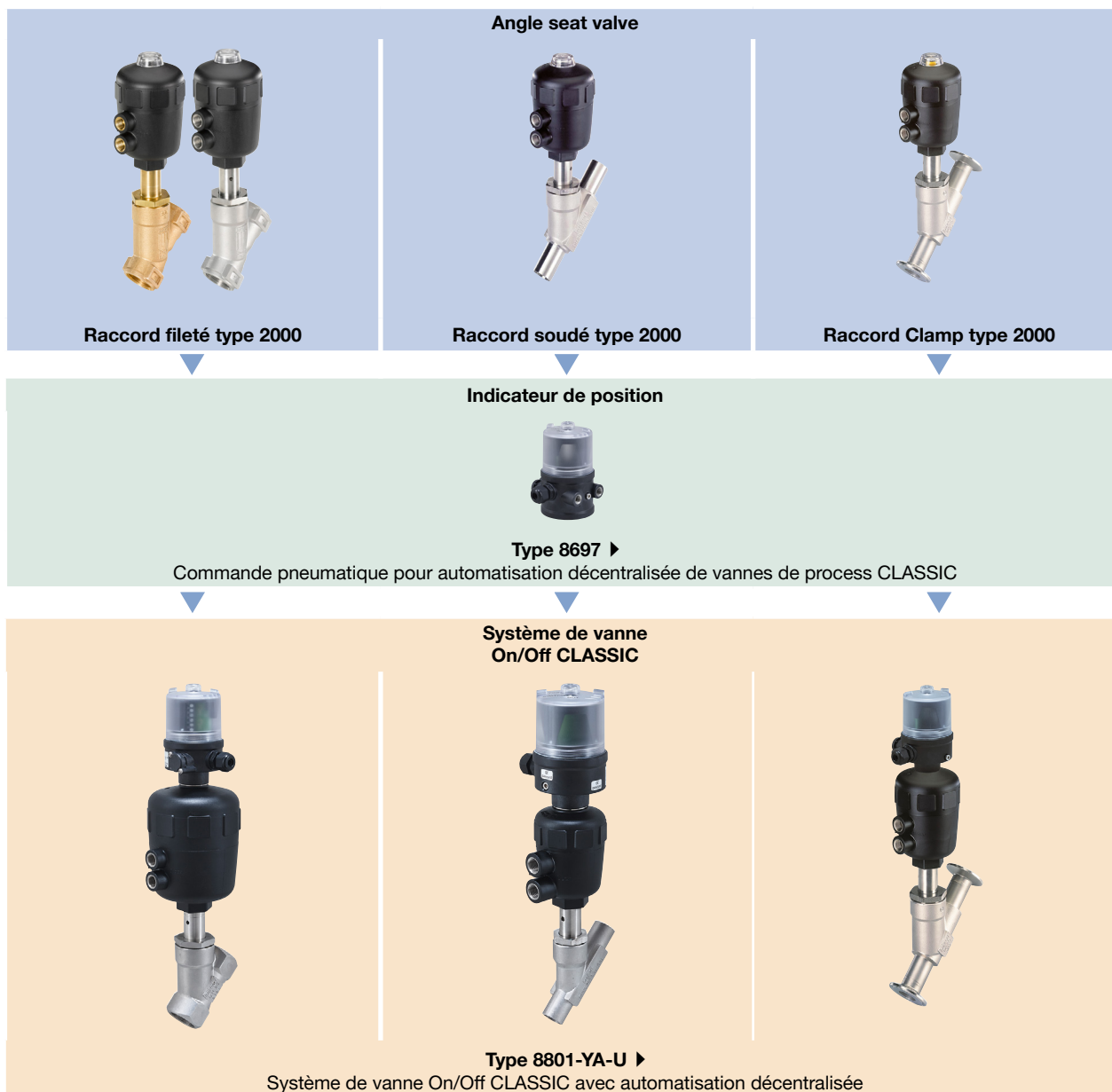

## 10. Informations pour la commande

### 10.1. eShop Bürkert - Commande facile et livraison rapide



#### eShop Bürkert – Commande facile et livraison rapide

Vous souhaitez commander le produit ou la pièce de rechange Bürkert dont vous avez besoin rapidement et directement ? Notre boutique en ligne est disponible 24 heures sur 24. N'hésitez pas à vous inscrire dès aujourd'hui pour profiter de tous ses avantages.

[Acheter en ligne maintenant](#)

### 10.2. Filtre produit Bürkert

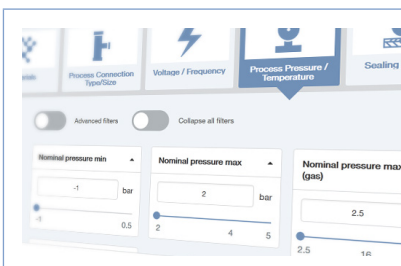

#### Filtre produit Bürkert - Trouver rapidement le produit recherché

Vous souhaitez faire votre choix, en tout confort et simplement, en fonction de vos exigences techniques ? Utilisez le filtre produit Bürkert pour trouver l'article parfaitement assorti à votre application.

[Filtrer les produits maintenant](#)

## 10.3. Tableau de commande du raccord fileté

Vannes avec arrivée du fluide sous le siège

Fonction de contrôle	Diamètre nominal de raccordement	Taille d'actionneur Ø	Valeur K <sub>v</sub>	Pression de pilotage min.	Pression de service max.	N° article	Pression de service max.	N° article	
	NPS	[mm]	[m³/h]	[bar(g)]	[bar(g)]	Actionneur PA	[bar(g)]	Actionneur PA	Actionneur PPS
<b>Raccord fileté G (DIN ISO 228 - 1)</b>					<b>Boîtier en laiton</b>		<b>Corps en acier inoxydable</b>		
<b>SF : A</b> , voir les fonctions du circuit <sup>1.)</sup>	3/8	40(C)	3,7	4,0	15	344651 ☒	15	342352 ☒	344649 ☒
	1/2	40(C)	3,8	4,0	15	342508 ☒	15	345487 ☒	344645 ☒
		50(D)	4,2	4,1	16	344665 ☒	16	341191 ☒	344663 ☒
	3/4	50(D)	8,5	4,1	11	344662 ☒	11	344660 ☒	344659 ☒
		63(E)	9,0	4,5	16	344654 ☒	20	342666 ☒	344652 ☒
	1	63(E)	18	4,5	11	344658 ☒	11	344656 ☒	344655 ☒
		80(F)	18	5,0	16	344768 ☒	25	342693 ☒	344822 ☒
	1 1/4	80(F)	27	5,0	14	344680 ☒	14	340789 ☒	344676 ☒
	1 1/2	80(F)	38	5,0	9	344675 ☒	9	343142 ☒	344673 ☒
		125(H)	40	3,2	16	343138 ☒	16	342695 ☒	Sur demande
		125(H)	40	4,1	-	-	25	344989 ☒	Sur demande
	2	100(G)	55,0	4,4	7,2	183193 ☒	7,2	344381 ☒	344382 ☒
		125(H)	55,0	3,2	10	344411 ☒	10	Sur demande	Sur demande
		125(H)	55,0	5,7	-	-	24(20 <sup>3.)</sup> )	20001172 ☒	Sur demande
	2 1/2	125(H)	90,0	3,2	5,2	344384 ☒	5,2	344385 ☒	344432 ☒
		125(H)	90,0	5,7	-	-	12	Sur demande	361565 ☒
	3	125(H)	140	5,7	-	-	7,5	350628 ☒	Sur demande
	<b>SF: B</b> , voir les fonctions du circuit <sup>1.)</sup>	3/8	40(C)	3,7	Voir les diagrammes <sup>2.)</sup>	16	344510 ☒	16	344517 ☒
1/2		40(C)	3,8	16		344641 ☒	16	344642 ☒	344643 ☒
		50(D)	4,2	16		344672 ☒	16	344670 ☒	344669 ☒
3/4		50(D)	8,5	16		344668 ☒	16	344667 ☒	344666 ☒
1		50(D)	10	16		344685 ☒	16	344683 ☒	344682 ☒
1 1/4		63(E)	25	16		344681 ☒	25	344687 ☒	344686 ☒
1 1/2		63(E)	35	16		344698 ☒	25	344696 ☒	344695 ☒
2		63(E)	49,0	13		342965 ☒	13	344386 ☒	344433 ☒
		80(F)	52	16		344412 ☒	25(20 <sup>3.)</sup> )	344413 ☒	344459 ☒
2 1/2		80(F)	77,0	15		439038 ☒	15	344387 ☒	344434 ☒
3		125(H)	140	-		-	14(12,5 <sup>3.)</sup> )	370263 ☒	Sur demande

1.) Plus d'informations dans le chapitre « 3. Fonctions des circuits » à la page 6.

2.) Voir les diagrammes dans le chapitre « Diagrammes de pression de pilotage avec arrivée du fluide sous le siège (fonction B, joint de siège PTFE) » à la page 13.

3.) Conformément à la directive des équipements sous pression 2014/68/UE pour fluide compressible du groupe 1 (gaz et vapeurs dangereux selon l'art. 4 paragraphe (1) c) i) premier tiret).





Vannes avec arrivée du fluide sur le siège :

**Remarque :**

Voir les diagrammes dans le chapitre « [Diagrammes de pression de pilotage avec arrivée du fluide sur le siège \(fonction A, joint de siège PTFE\)](#) » à la page 15.

Fonction de contrôle	Diamètre nominal de raccordement	Taille d'actionneur Ø	Valeur K <sub>v</sub> eau	Pression de service max.	N° article		
	NPS	[m <sup>3</sup> /h]	[m <sup>3</sup> /h]	[bar(g)]	Actionneur PA	Actionneur PA	Actionneur PPS
<b>Raccord fileté G DIN ISO 228 - 1</b>					<b>Corps de vanne en laiton</b>	<b>Corps en acier inoxydable</b>	
<b>SF : A</b> , voir les fonctions du circuit <sup>1)</sup>	3/8	40(C)	3,7	16	344782 ☒	344516 ☒	Sur demande
	1/2	50(D)	4,2	16	344734 ☒	344761 ☒	344765 ☒
	3/4	40(C)	7,0	16	344803 ☒	344820 ☒	Sur demande
		50(D)	8,5	16	344741 ☒	344740 ☒	344709 ☒
	1	50(D)	10,0	16	344763 ☒	344793 ☒	344827 ☒
		63(E)	18,0	16	344694 ☒	344693 ☒	344692 ☒
	1 1/4	63(E)	25,0	16	344691 ☒	344700 ☒	344699 ☒
	1 1/2	63(E)	35,0	16	344703 ☒	344702 ☒	344701 ☒
	2	63(E)	49,0	16	344383 ☒	344395 ☒	344454 ☒
	2 1/2	80(F)	77,0	14	344394 ☒	344396 ☒	344457 ☒
100(G)		90,0	15	344485 ☒	344487 ☒	Sur demande	

1.) Plus d'informations dans le chapitre « [3. Fonctions des circuits](#) » à la page 6.

Autres versions sur demande	
 <b>Certification</b> Contact alimentaire, eau potable, oxygène, gaz combustibles, protection contre les explosions	 <b>Pression</b> Autres variantes pour des pressions de fonctionnement jusqu'à 25 bar(g) Version sous vide jusqu'à - 0,9 bar(g)
 <b>Matériau</b> Joint : NBR, FKM, EPDM	 <b>Température</b> Modèle haute température jusqu'à 230 °C Version eau chaude jusqu'à 200 °C Modèle basse température jusqu'à - 40 °C
 <b>Raccord de conduite</b> Raccord Clamp et raccord soudé	

## 10.4. Tableau de commande du raccord soudé

Vannes avec arrivée du fluide sous le siège

Fonction de contrôle	Diamètre nominal de raccordement NPS	Taille d'actionneur Ø [mm]	Port connexion Tube - Ø [mm]	Pression de pilotage min. [bar(g)]	Pression de service max. [bar(g)]	N° article	
						Actionneur PA	Actionneur PPS
<b>EN ISO 1127 / ISO 4200</b>							
SF : A, voir les fonctions du circuit <sup>1.)</sup>	15	50(D)	21,3 × 1,6	4,1	16	344388 ☒	344473 ☒
	20	50(D)	26,9 × 1,6	4,1	11	344389 ☒	344474 ☒
	25	63(E)	33,7 × 2,0	4,5	11	344390 ☒	344475 ☒
	32	80(F)	42,4 × 2,0	5	14	344391 ☒	344450 ☒
	40	80(F)	48,3 × 2,0	5	9	344392 ☒	344483 ☒
	50	100(G)	60,3 × 2,0	4,4	7,2	345012 ☒	356461 ☒
	65	125(H)	76,1 × 2,3	3,2	5,2	344588 ☒	Sur demande
			76,1 × 2,3	5,7	12	20001505 ☒	Sur demande
SF: B, voir les fonctions du circuit <sup>1.)</sup>	15	50(D)	21,3 × 1,6	Voir Diagrammes <sup>2.)</sup>	16	345485 ☒	344478 ☒
	20	50(D)	26,9 × 1,6		16	344405 ☒	344479 ☒
	25	63(E)	33,7 × 2,0		25	344406 ☒	Sur demande
	32	63(E)	42,4 × 2,0		25	344407 ☒	Sur demande
	40	63(E)	48,3 × 2,0		25	344408 ☒	353580 ☒
	50	63(E)	60,3 × 2,0		13	345013 ☒	Sur demande
	65	80(F)	76,1 × 2,3		15	344609 ☒	Sur demande
<b>DIN 11850 2</b>							
SF : A, voir les fonctions du circuit <sup>1.)</sup>	15	50(D)	19 × 1,5	4,1	16	344267 ☒	344557 ☒
	20	50(D)	23 × 1,5	4,1	11	344522 ☒	344559 ☒
	25	63(E)	29 × 1,5	4,5	11	344523 ☒	344540 ☒
	32	80(F)	35 × 1,5	5	14	344524 ☒	352462 ☒
	40	80(F)	41 × 1,5	5	9	344525 ☒	352468 ☒
	50	100(G)	53 × 1,5	4,4	7,2	344526 ☒	352467 ☒
	65	125(H)	70 × 2,0	3,2	5,2	344614 ☒	Sur demande
		70 × 2,0	5,7	12	20015086 ☒	Sur demande	
SF: B, voir les fonctions du circuit <sup>1.)</sup>	15	50(D)	19 × 1,5	Voir Diagrammes <sup>2.)</sup>	16	344527 ☒	352208 ☒
	20	50(D)	23 × 1,5		16	344528 ☒	344558 ☒
	25	63(E)	29 × 1,5		25	344530 ☒	366314 ☒
	32	63(E)	35 × 1,5		25	344531 ☒	352385 ☒
	40	63(E)	41 × 1,5		25	344532 ☒	352387 ☒
	50	63(E)	53 × 1,5		13	344533 ☒	154903 ☒
	65	80(F)	70 × 2,0		15	344617 ☒	Sur demande
<b>ASME BPE</b>							
SF : A, voir les fonctions du circuit <sup>1.)</sup>	½	50(D)	12,7 × 1,65	4,1	16	344549 ☒	344547 ☒
	¾	50(D)	19,05 × 1,65	4,1	11	344726 ☒	Sur demande
	1	63(E)	25,4 × 1,65	4,5	11	345476 ☒	344879 ☒
	1½	80(F)	38,1 × 1,65	5	9	344553 ☒	Sur demande
	2	100(G)	50,8 × 1,65	4,4	7,2	344727 ☒	Sur demande
SF: B, voir les fonctions du circuit <sup>1.)</sup>	½	50(D)	12,7 × 1,65	Voir Diagrammes <sup>2.)</sup>	16	344550 ☒	364483 ☒
	¾	50(D)	19,05 × 1,65		16	344583 ☒	Sur demande
	1	63(E)	25,4 × 1,65		25	183280 ☒	Sur demande
	1½	63(E)	38,1 × 1,65		25	344554 ☒	Sur demande
	2	63(E)	50,8 × 1,65		13	344630 ☒	Sur demande

1.) Plus d'informations dans le chapitre « 3. Fonctions des circuits » à la page 6.

2.) Voir les diagrammes dans le chapitre « Diagrammes de pression de pilotage avec arrivée du fluide sous le siège (fonction B, joint de siège PTFE) » à la page 13.





## Vannes avec arrivée du fluide sur le siège

Les tableaux suivants font référence à des vannes avec un corps de vanne en acier inoxydable, un matériau d'actionneur en PA et un Ra intérieur ≤ 3,2 µm

Fonction de contrôle	Diamètre nominal de raccordement NPS	Taille de l'actionneur Ø [mm]	Port connection Tube - Ø [mm]	Pression de pilotage min. [bar(g)]	Pression de service max. [bar(g)]	N° article	
						Actionneur PA	Actionneur PPS
<b>EN ISO 1127 / ISO 4200</b>							
SF : A, voir les fonctions du circuit <sup>1.)</sup>	15	50(D)	21,3 × 1,6	Voir Diagrammes <sup>2.)</sup>	16	344402 ☞	352370 ☞
	20	50(D)	26,9 × 1,6		16	344401 ☞	Sur demande
	25	63(E)	33,7 × 2		16	344400 ☞	352457 ☞
	32	63(E)	42,4 × 2		16	344397 ☞	Sur demande
	40	63(E)	48,3 × 2		16	344398 ☞	344480 ☞
	50	63(E)	60,3 × 2,0		16	345014 ☞	Sur demande
	65	80(F)	76,1 × 2,3		14	345146 ☞	Sur demande
<b>DIN 11850 2</b>							
SF : A, voir les fonctions du circuit <sup>1.)</sup>	15	50(D)	19 × 1,5	Voir Diagrammes <sup>2.)</sup>	16	342493 ☞	344582 ☞
	20	50(D)	23 × 1,5		16	344534 ☞	344863 ☞
	25	63(E)	29 × 1,5		16	344535 ☞	352203 ☞
	32	63(E)	35 × 1,5		16	344536 ☞	352390 ☞
	40	63(E)	41 × 1,5		16	344537 ☞	352207 ☞
	50	63(E)	53 × 1,5		16	341778 ☞	352461 ☞
	65	80(F)	70 × 2,0		14	344625 ☞	367783 ☞
<b>ASME BPE</b>							
SF : A, voir les fonctions du circuit <sup>1.)</sup>	½	50(D)	12,7 × 1,65	Voir Diagrammes <sup>2.)</sup>	16	344728 ☞	Sur demande
	¾	50(D)	19,05 × 1,65		16	344729 ☞	Sur demande
	1	63(E)	25,4 × 1,65		16	344730 ☞	344556 ☞
	1½	63(E)	38,1 × 1,65		16	344731 ☞	Sur demande
	2	63(E)	50,8 × 1,65		16	344602 ☞	Sur demande

1.) Plus d'informations dans le chapitre « 3. Fonctions des circuits » à la page 6.

2.) Voir les diagrammes dans le chapitre « Diagrammes de pression de pilotage avec arrivée du fluide sur le siège (fonction A, joint de siège PTFE) » à la page 15.

Autres versions sur demande	
 <b>Certification</b> Contact alimentaire, eau potable, oxygène, gaz combustibles, protection contre les explosions	 <b>Pression</b> Autres variantes pour des pressions de fonctionnement jusqu'à 25 bar(g) Version sous vide jusqu'à - 0,9 bar(g)
 <b>Matériau</b> Joint : NBR, FKM, EPDM	 <b>Température</b> Modèle haute température jusqu'à 230 °C Version eau chaude jusqu'à 200 °C Modèle basse température jusqu'à - 40 °C
 <b>Raccord de conduite</b> Raccord Clamp, raccord fileté	



## 10.5. Tableau de commande du raccord Clamp

## Vannes avec arrivée du fluide sous le siège

## Remarque :

Les tableaux suivants concernent les vannes avec corps en acier inoxydable

Fonction de contrôle	Diamètre nominal de raccordement DN	Taille d'actionneur Ø [mm]	Raccordement de conduite Ø extérieur [mm]	Pression de pilotage min. [bar(g)]	Pression de service max. [bar(g)]	N° article	
						Actionneur PA	Actionneur PPS
<b>ISO 2852</b>							
<b>SF : A</b> , voir les fonctions du circuit <sup>1.)</sup>	15	50(D)	34,0	4,1	16	345128 ☒	Sur demande
	20	50(D)	50,5	4,1	11	345129 ☒	Sur demande
	25	63(E)	50,5	4,2	11	345130 ☒	344574 ☒
	32	80(F)	50,5	5	14	345131 ☒	Sur demande
	40	80(F)	64,0	5	9	345132 ☒	Sur demande
	50	100(G)	77,5	4,4	7,2	345133 ☒	Sur demande
<b>SF: B</b> , voir les fonctions du circuit <sup>1.)</sup>	15	50(D)	34,0	Voir Diagrammes <sup>2.)</sup>	16	363929 ☒	Sur demande
	20	50(D)	50,5		16	345134 ☒	Sur demande
	25	50(D)	50,5		16	363930 ☒	Sur demande
	32	63(E)	50,5		16	363933 ☒	Sur demande
	40	63(E)	64,0		16	363940 ☒	Sur demande
	50	63(E)	77,5		13	363942 ☒	Sur demande
<b>ASME BPE</b>							
<b>SF : A</b> , voir les fonctions du circuit <sup>1.)</sup>	½	50(D)	25,0	4,1	16	344632 ☒	Sur demande
	¾	50(D)	25,0	4,1	11	344633 ☒	Sur demande
	1	63(E)	50,5	4,2	11	344634 ☒	Sur demande
	1½	80(F)	50,5	5	9	344635 ☒	Sur demande
	2	100(G)	64,0	4,4	7,2	344636 ☒	Sur demande
<b>SF: B</b> , voir les fonctions du circuit <sup>1.)</sup>	½	50(D)	25,0	Voir les diagrammes <sup>2.)</sup>	16	Sur demande	Sur demande
	¾	50(D)	25,0		16	Sur demande	Sur demande
	1	50(D)	50,5		16	Sur demande	Sur demande
	1½	63(E)	50,5		16	Sur demande	Sur demande
	2	63(E)	64,0		13	Sur demande	Sur demande

1.) Plus d'informations dans le chapitre « 3. Fonctions des circuits » à la page 6.





2.) Voir les diagrammes dans le chapitre « Diagrammes de pression de pilotage avec arrivée du fluide sous le siège (fonction B, joint de siège PTFE) » à la page 13.

## Vannes avec arrivée du fluide sur le siège

Fonction de contrôle	Diamètre nominal de raccordement	Taille d'actionneur Ø	Raccordement de conduite Ø extérieur	Pression de pilotage min.	Pression de service max.	N° article	
	DN	[mm]	[mm]	[bar(g)]	[bar(g)]	Actionneur PA	Actionneur PPS
<b>ISO 2852</b>							
<b>SF : A</b> , voir les fonctions du circuit <sup>1.)</sup>	15	50(D)	34,0	Voir Diagrammes <sup>2.)</sup>	16	345135	345145
	20	50(D)	50,5		16	345136	Sur demande
	25	63(E)	50,5		16	345137	Sur demande
	32	63(E)	50,5		16	345138	Sur demande
	40	63(E)	64,0		16	345139	Sur demande
	50	63(E)	77,5		16	345140	431027
<b>ASME BPE</b>							
<b>SF : A</b> , voir les fonctions du circuit <sup>1.)</sup>	½	50(D)	25,0	Voir Diagrammes <sup>2.)</sup>	16	344721	Sur demande
	¾	50(D)	25,0		16	344722	Sur demande
	1	63(E)	50,5		16	344723	Sur demande
	1½	63(E)	50,5		16	344724	Sur demande
	2	63(E)	64,0		16	344725	Sur demande

1.) Plus d'informations dans le chapitre « 3. Fonctions des circuits » à la page 6.

2.) Voir les diagrammes dans le chapitre « Diagrammes de pression de pilotage avec arrivée du fluide sur le siège (fonction A, joint de siège PTFE) » à la page 15.

Autres versions sur demande	
 <b>Certification</b> Contact alimentaire, eau potable, oxygène, gaz combustibles, protection contre les explosions	 <b>Pression</b> Autres variantes pour des pressions de fonctionnement jusqu'à 25 bar(g) Version sous vide jusqu'à - 0,9 bar(g)
 <b>Matériau</b> Joint : NBR, FKM, EPDM	 <b>Température</b> Modèle haute température jusqu'à 230 °C Version eau chaude jusqu'à 200 °C Modèle basse température jusqu'à - 40 °C
 <b>Raccord de conduite</b> Raccord Clamp selon DIN 32676, raccord soudé, raccord fileté	

## 10.6. Tableau de commande accessoires

## Accessoires pour les vannes pilotées à 3/2 voies avec vis creuses

## Remarque :

- Matériaux du joint FKM/NBR
- Pour le programme complet, voir les fiches techniques **7012** ▶, **6014** ▶, **2507** ▶, **2518** ▶

Vanne pour Taille d'actionneur Ø	Type	Raccords d'air de pilotage	Raccord de travail (vis creuse)	Valeur Q <sub>Nn</sub> air	Plage de pression	Branche-ment de la bobine électrique Ind. Heures	Consom-mation électrique	Référence			
								Tension / fréquence		Prise pour appareils	
								024 V DC	230 V/50	12...24 AC/DC avec LED	0...250 AC/DC
[mm]				[l/min]	[bar(g)]		[W]	[V]	[V]	[V]	[V]
40(C)	7012	Filetage G ¼	Filetage G ⅛	48	0...10	Type 2507 Forme B	4	390831	390835	423849	423845
		Connecteur enfichable Ø6 mm						390880	390887		
50(D)... 63(E)		Filetage G ¼	Filetage G ¼					390850	390854		
		Connecteur enfichable Ø6 mm						390905	390911		
50(D)... 125(H)	6014P	Filetage G ¼	Filetage G ¼	120	0...10	Type 2518 Forme A	8	334870	389550	314812	314802

# Bürkert – Partout près de chez vous

Vous trouverez toutes les  
adresses actuelles sur  
[www.burkert.com](http://www.burkert.com)

DTS 1000010608 FR Version: N Status: RL (released | freigegeben | validé) printed: 09.09.2022

Belgique  
Danemark  
Allemagne  
Finlande  
France  
Grande-Bretagne  
Italie  
Pays-Bas  
Norvège

Autriche  
Pologne  
Suède  
Suisse  
Espagne  
République tchèque  
Turquie

Russie



## Formulaire de demande de renseignements sur les produits Vannes d'arrêt pneumatiques

Merci de l'intérêt que vous portez à nos produits ! Afin de pouvoir vous conseiller au mieux, veuillez remplir le formulaire suivant et l'envoyer à votre interlocuteur Bürkert ou à l'adresse e-mail [info@buerkert.de](mailto:info@buerkert.de). Toutes les informations soumises seront, bien entendu, traitées dans la plus stricte confidentialité.

Veuillez remplir les champs  obligatoires!

\*Remarque : Les fonctions interactives de ce PDF peuvent être limitées en fonction du lecteur PDF utilisé.

Informations personnelles			
Société		Contact	
N° client		Division	
Rue		CP / Localité :	
Téléphone		Adresse e-mail	

Livraison	
Nombre de pièces	Date de livraison requise

Données d'exploitation			
Tâche <small>(Rôle de la vanne dans le processus / description du processus)</small>			
Tuyauterie	DN	PN	
Fluide de service			
État du fluide	Liquide	Vapeur	Gaz
Pression de fonctionnement	Unité		
Température du fluide	°C / °F		
Ambient temperature	°C / °F		

Corps de vanne				
Type	Siège incliné		Siège droit	
Matériau de l'actionneur	Acier inoxydable / PPS		Stainless steel	PPS PA
Matériau du corps	Stainless steel		Laiton	
Joint de siège	PTFE EPDM	NBR Autres	PEEK	FKM
Taille nominale / Pression nominale	DN		PN	
Coefficient de débit	K <sub>v</sub>	m <sup>3</sup> /h	C <sub>v</sub>	GPM(US)
Raccordement	Bride	DIN EN 1092-1		ANSI B16.5 JIS 10K
	Filetage	G		NPT RC
	Soudage	DIN EN ISO 1127 / ISO 4200		DIN 11850 2 / DIN 11866 A ASME BPE
	Clamp	ASME BPE		DIN 32676 A (Conduite ISO 4200) DIN 32676 B (Conduite DIN 11850)
	Autres			

Données sur les vannes	
Fonction	A : fermé en position de repos I : double effet B : ouvert en position de repos
Pression de pilotage	min. max.

<b>Certifications / Conformités</b>
Pour une utilisation avec des denrées alimentaires (conforme à la réglementation CE 1935/2004)
Pour une utilisation avec des denrées alimentaires (conforme à la FDA)
Protection contre les explosions selon ATEX II 2GD mech. / IECEx
Directive européenne sur les appareils à gaz (UE) 2016/426, DVGW DINEN 161 et DIN EN 16678
Adapté à l'eau potable <sup>1.)</sup>
Certificat d'exécution de la commande EN-ISO 10204 2.1 (article n° 440788)
Rapport d'essai EN-ISO 10204 2.2 (article n° 803722)
Certification de conformité pour la matière première EN-ISO 10204 3.1 (fournie)

1.) Convient à l'utilisation d'eau potable pour une température du fluide jusqu'à 85 °C conformément au Règlement sur l'eau potable §17 et les bases d'évaluation de l'UBA.

<b>Exigences supplémentaires / Commentaires</b>

## Têtes de commande / actionnement pneumatique pour les vannes de process tout ou rien de la série CLASSIC

Pour les actionneurs de ø40 à 225 mm

### Indicateur de position électrique type 8697 ▶



- Indicateur de position optique
- Micro-détecteur ou détecteur de proximité pour le retour à la position de fin de course
- Conception à sécurité intrinsèque en option selon ATEX / IECEx

### Raccordement électrique

Gaine de câble

Connecteur enfichable M12<sup>1.)</sup>

### Indicateur de positions de fin de course

2x micro-détecteurs ou détecteurs de proximité

### Homologations

ATEX Kat. 3GD, IECEx

ATEX Kat. 2DG, IECEx

sans

### indicateur de positions de fin de course

Micro-interrupteur 24 V DC

Micro- interrupteur 50 ... 225 V DC/AC

Interrupteur inductif 3 fils PNP

Interrupteur inductif 2 fils NAMUR

Interrupteur inductif 2 fils 24 V DC

sans

1.) Cette fonction n'est possible qu'en combinaison avec un interrupteur inductif 3 fils PNP.